

Agenda



Ferplast Swing

Ușiță pentru câini și pisici

Mai multă libertate pentru animalele de companie.
Mai multă libertate pentru dumneavoastră.

 **ferplast**
new pet generation

Cum vă puteți învăța animalul de companie să utilizeze ușița

Cum se instalează - Cum folosiți ușița în mod optim

Descoperiți toate avantajele celei mai practice ușițe din lume:
indicatorul ultimei direcții IN/OUT, sistemul controlat de deschidere, cheile personalizate



O ușiță proprie pentru animalul dumneavoastră de companie

Ușița Swing este utilă atât pentru câini și pisici, cât și pentru dumneavoastră. O puteți folosi pentru a le oferi libertatea de a intra și ieși din curte, libertate care nu ar fi posibilă altfel. În plus, vor avea propria ușiță personalizată, care le permite să intre sau să iasă din casă în siguranță.



Funcționalitățile diverse ale ușiței Swing întrunesc toate cerințele dumneavoastră și ale animalului de companie: Îi puteți permite animalului dumneavoastră să intre din nou în casă, dar să nu mai poată ieși. Puteți seta ușița, astfel încât să se deschidă doar pentru animalul dumneavoastră. Puteți afla într-o clipă dacă animalul dumneavoastră este în casă sau nu. Haideți să descoperim cum!



Doar intrare



Doar ieșire



Intrare și ieșire



Închis

Avantajele ușiței Swing

Sistemul de închidere cu 4 setări: Este atât de practic!

Ușița Swing a fost creată pentru nevoile dumneavoastră și ale animalului de companie. Puteți avea încredere în **sistemul original de închidere cu 4 setări**, care vă permite să reglați utilizarea ușiței. Aveți următoarele setări:

- Doar intrare
- Doar ieșire
- Intrare și ieșire
- Închisă

Pentru un plus de siguranță, versiunile Swing 11 și Swing 15 au un sistem de închidere dublă, controlat de un singur mâner.

Windstopper system

Sistem inovator de protecție împotriva curenților de aer.

Antishocking system

Amortizor la deschiderea maximă a ușiței.

Nu ajungi trârziu acasă!

Această funcție este deosebit de utilă în multe cazuri:

- Vreți ca odată ce animalul a intrat în locuință, să nu mai poată ieși din nou.
- Doriți ca animalul de companie să aibă cea mai mare libertate de mișcare posibilă și să poată intra și ieși în voie din locuință.
- Doriți ca animalul de companie să rămână în casă.
- Doriți ca animalul de companie să rămână afară.

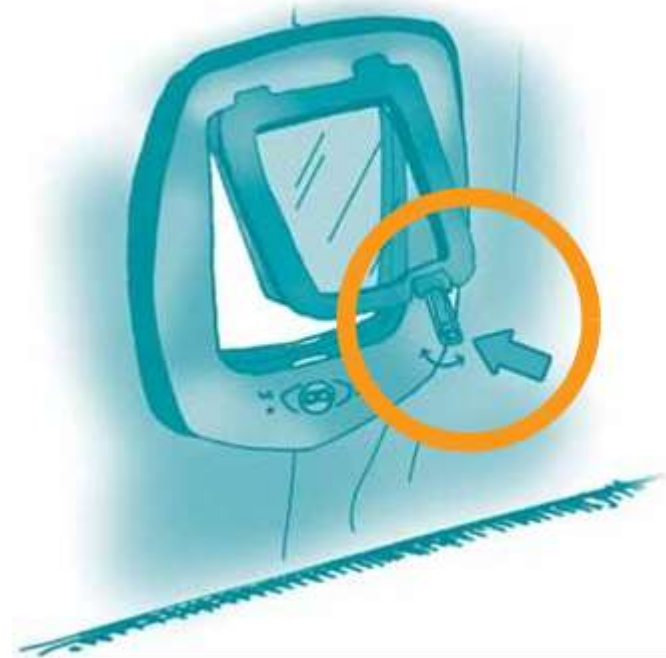

Indicatorul ultimei direcții (IN/OUT): veți ști mereu unde se află animalul dumneavoastră

Ușițele Swing 5 și Swing 7 folosesc **indicatorul ultimei direcții IN sau OUT**. Acesta este un sistem care vă arată ultima direcție în care a trecut animalul dumneavoastră prin ușiță (IN sau OUT) și vă ajută să știți dacă animalul dumneavoastră se află înăuntru sau afară.

Este o funcționalitate utilă dacă vă căutați patrupedul afară și nu îl găsiți. După închiderea ușiței, "stegulețul" (vedeți imaginea) din partea inferioară a ușiței rămâne orientat în direcția în care a trecut animalul dumneavoastră ultima oară.

Atenție!

În condiții meteorologice extreme (vânt puternic, etc), nu putem garanta funcționarea sistemului. Dacă animalele deschid ușa fără a trece prin tunel, indicatorul nu va arăta poziția reală a acestora.

Cheia magnetică: o cheie doar pentru animăluțul dumneavoastră

Ușița Swing 7 este echipată cu o cheie magnetică - o plăcuță practică ce poate fi atașată la zgarda animalului dumneavoastră. Cheia magnetică îi permite patrupedului să deschidă cu ușurință ușița, doar apropiindu-se de ea. Dispozitivul este deosebit de util, deoarece doar animalul dumneavoastră va putea intra prin ușiță și nu riscați să aveți musafiri nepoftiți în locuință.



Atenție!

Sistemul magnetic al versiunii Swing 7 nu funcționează în apropierea obiectelor metalice, deoarece acestea pot afecta funcționarea corectă a mecanismului. Dacă montați dispozitivul într-o ușă cu vitraj dublu cu un strat intermediar din metal, acesta nu trebuie să intre în contact cu ușița. Nu este cazul pentru un strat intermediar din plastic. **Sistemul magnetic** nu funcționează dacă ușița este montată la **uși din metal**, de exemplu ușile acoperite cu uPVC (policlorură de vinil dură), usi cu panouri metalice sau usi de securitate. Ușa trebuie să fie izolată. (Vedeți pagina 20)

Ușor de utilizat, ușor de învățat

Cum vă puteți învăța animalul de companie să utilizeze ușița

E foarte ușor să vă învățați animalul cum să utilizeze ușița. Important este să nu aveți așteptări prea mari de la acesta și să îl lăsați să învețe în ritmul său. Cel mai ușor mod pentru ca animalul dumneavoastră să descopere ușița este să o lăsați complet deschisă. Curiozitatea sa instinctivă îl va tenta să iasă pe ușița deschisă spre exterior.

Dacă nu se întâmplă acest lucru, iar animalul dumneavoastră nu este atât de aventuros, vă puteți baza mereu pe această metodă infailibilă: ademenirea cu mâncare. Pregătiți hrana lor preferată și asezați-o întâi pe o parte a ușiței, apoi pe cealaltă. Câinele sau pisica dumneavoastră pur și simplu nu va putea rezista tentației.

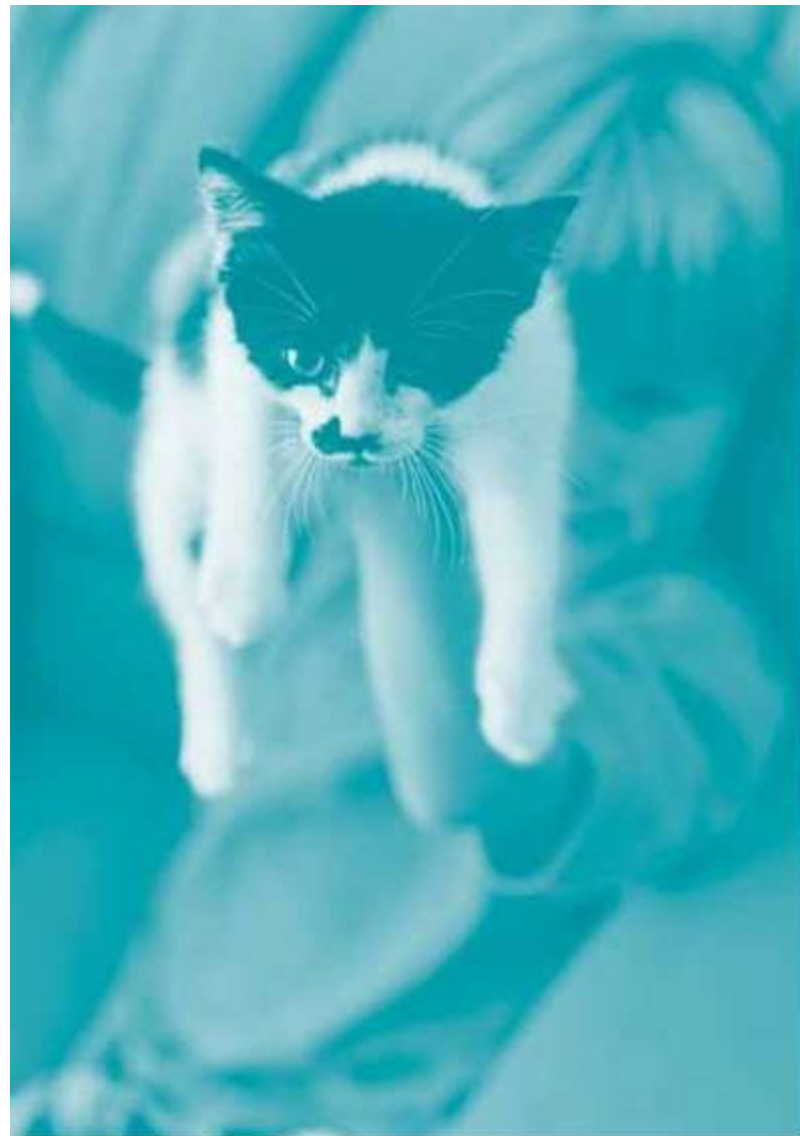



Și acum...împinge!

Odată ce animalul dumneavoastră s-a obișnuit să treacă prin deschiderea ușii, e timpul să învețe pasul următor. Lăsați ușa închisă, dar nu blocată: animalul dumneavoastră, care acum crede că ușa este doar pentru el, nu va ezita să împingă de ea pentru a trece pe partea cealaltă. Iar dacă acest lucru nu se întâmplă imediat, apălați din nou la metoda ademenirii cu mâncare. Câinele sau pisica dumneavoastră va dori să ajungă la țintă și vor împinge de ușă. Este o metodă dovedită.

Dacă v-ați mutat într-o locuință nouă, țineți minte că și animalul dumneavoastră are nevoie de timp pentru a se adapta la noile împrejurimi. Așa că nu trebuie să vă grăbiți: doar când animalul se simte în largul său în noua locuință, acesta va fi curios să descopere toate secretele și aventurile din noua casă, printre care se numără și ușa sa personală.

Iar în privința închiderii ușii, trebuie să aveți de asemenea răbdare: începeți să închideți complet ușa doar atunci când animalul dumneavoastră s-a obișnuit să iasă și să intre pe ea. Pisicile și câinii vor înțelege imediat că ușa nu este mereu deschisă, însă rămâne în continuare doar a lor.

Instalarea sigură

Citiți cu atenție aceste instrucțiuni și veți descoperi că ușița este mai ușor de instalat decât ați crezut. Aveți nevoie de următoarele unelte: un creion, o bormașină, un șablon (furnizat în pachet), un ferăstrău, o șurubelniță.

a) Uși din lemn

1. Măsurați înălțimea la care se află abdomenul animalului dumneavoastră de la podea și poziționați șablonul (partea A) pe ușă, cu partea inferioară la aceeași înălțime.
2. Marcați cu creionul conturul șablonului pe ușă.
3. Cu ajutorul bormașinei, faceți patru găuri în colțurile zonei marcate.
4. Folosiți ferăstrăul pentru a tăia de-a lungul conturului și a uni cele patru găuri.
5. Șlefuiți marginile cu o pilă sau șmirghel.

Partea cea mai grea a trecut.

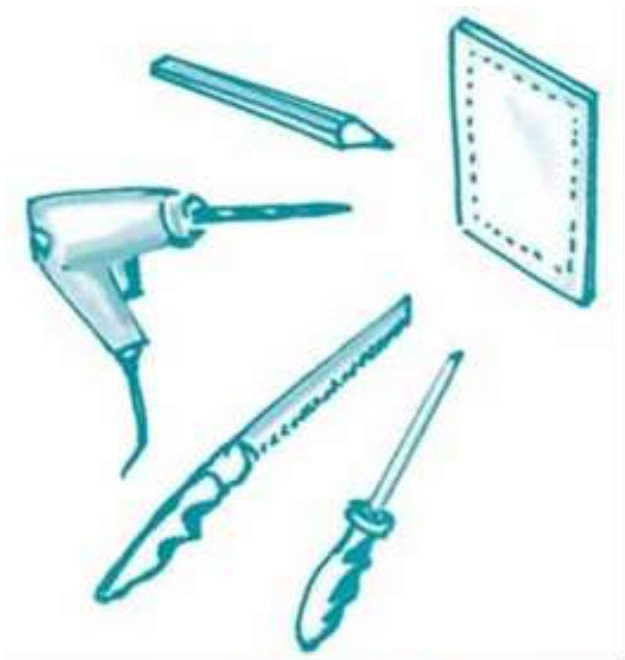

1

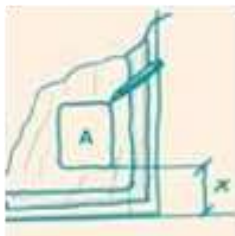

2

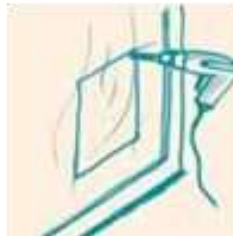

3



4



5

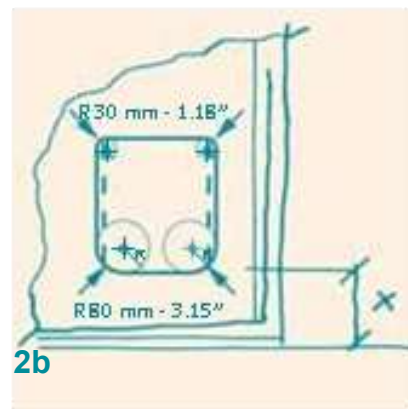
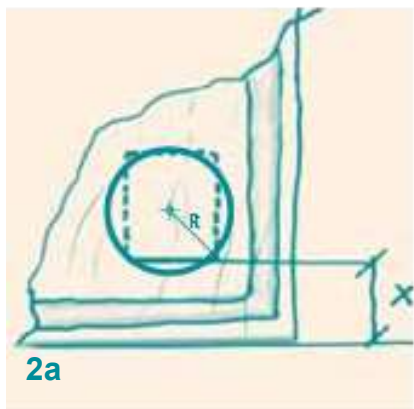
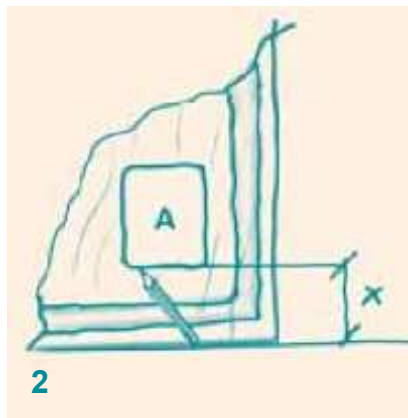
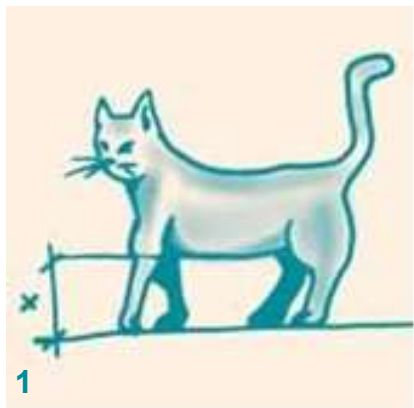

b) Uși din sticlă

Atenție!

Tăierea geamurilor poate fi periculoasă. Trebuie să consultați un geamgiu înainte de a începe lucrarea. Este imposibil să perforați sticla de siguranță laminată sau vitrajele duble, cu excepția cazului în care acestea au fost deja forate la fabricarea geamurilor.

1. Măsurați înălțimea la care se află abdomenul animalului dumneavoastră de la podea și poziționați șablonul (partea A) pe ușă, cu partea inferioară la aceeași înălțime.
2. Marcați cu creionul partea inferioară a șablonului. Veți folosi acest marcaj pentru a centra compasurile pe punctele marcate în șablon. Apoi urmați aceste instrucțiuni:

2a. faceți o gaură circulară cu un diametru de 108mm dacă aveți Swing 5, sau cu un diametru de 105 mm dacă aveți Swing 7 (centrul găurii este marcat în șablon).

2b. Facți patru găuri circulare în cele patru colțuri ale ușitei, dacă aveți Swing 11 sau Swing 15. Apoi tăiați în așa fel încât să uniți găurile, pentru a obține o deschidere în ușa din sticlă (centrele găurilor sunt marcate în șablon).

Partea cea mai grea a trecut.

c) Uși din metal

Urmați aceleași instrucțiuni ca cele pentru ușile din lemn.

Singura diferență este că trebuie să izolați cheia magnetică pentru ușița Swing 7. Izolarea trebuie realizată folosind un material nemetalic (lemn sau alt material similar), care trebuie să aibă o grosime minimă de 40 mm în jurul întregii suprafețe. Acest lucru este necesar pentru a preveni interferențele și a asigura funcționarea corectă a mecanismului magnetic.

Partea cea mai grea a trecut.

d) Pereți

Urmați aceleași instrucțiuni ca cele pentru ușile din lemn. (Realizați pașii 3, 4 și 5 folosind unelte adecvate).

Tunelul oferit poate fi instalat și în pereți cu o grosime mai mare de 55 mm. În acest caz, va fi necesar să extindeți tunelul cu ciment.

Partea cea mai grea a trecut.



Ultimele retușuri și ... în sfârșit, libertate!

Tăiați tunelul

NOTĂ: Nu tăiați tunelul dacă dețineți Swing 7 (versiunea cu intrare selectivă) pentru că acest model are un mecanism delicat!

Acest proces este necesar pentru a adapta în mod optim adâncimea tunelului la modul de asamblare al ușii. În numai câteva minute veți obține un finisaj perfect care vă permite să ascundeți toate părțile inegale!

1 Măsurați adâncimea „Y” a suportului (ușă sau perete) pe care va fi instalată ușița.

2 Trasați o linie de-a lungul suprafeței exterioare a tunelului la o distanță „Y” plus 8 mm. Puteți folosi șablonul (partea B) unde sunt imprimate patru dintre cele mai comune modalități de asamblare (**Tabelul 1**), unde „N” indică fanta de la care se trasează linia și „Y” indică grosimea suportului pe care se va instala ușița.

Puneți șablonul pe tunel și trasați o linie la de-a lungul fantei corespunzătoare.

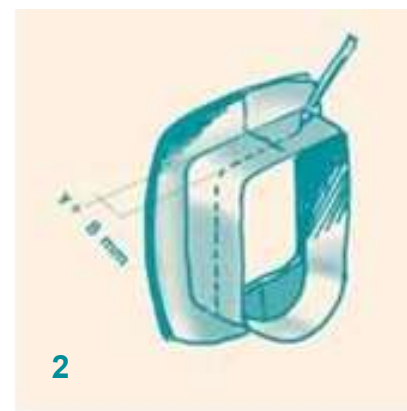
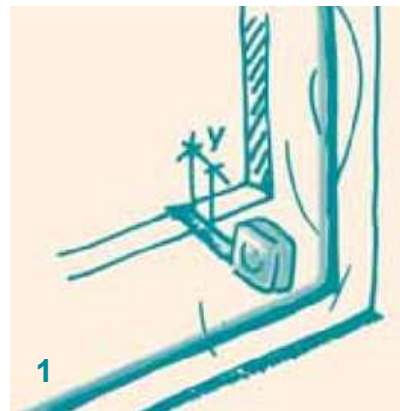

| N | Y |
|---|----------|
| 1 | 5-10 mm |
| 2 | 15-20 mm |
| 3 | 25-30 mm |
| 4 | 35-40 mm |

3 Repetați pașii pentru toate părțile tunelului

4 Tăiați tunelul folosind un ferăstrău, pornind de la unul dintre colțuri și continuând de-a lungul perimetrului. Nu tăiați în același timp două părți adiacente sau în paralel pentru a nu elimina marcajele.

Atenție!

Tunelul este adecvat pentru instalări cu grosime cuprinsă între 0 și 55 mm. Suprafața exterioară are una sau mai multe marcaje, în funcție de versiune, poziționate în așa fel încât să se potrivească celor mai utilizate modalități de asamblare. Scopul acestora este să ușureze tăierea tunelului. Înainte de a tăia de-a lungul acestor marcaje, asigurați-vă că mărimea tunelului este compatibilă cu grosimea pereților sau a ușii în care vreți să instalați modelul Swing.

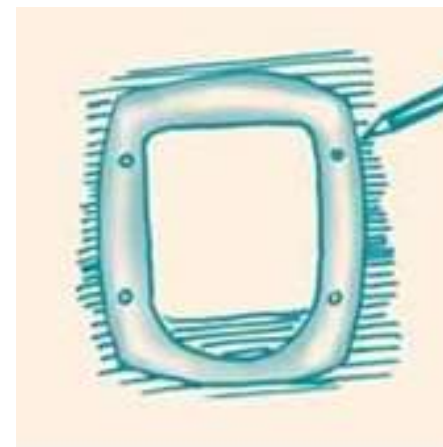

1a

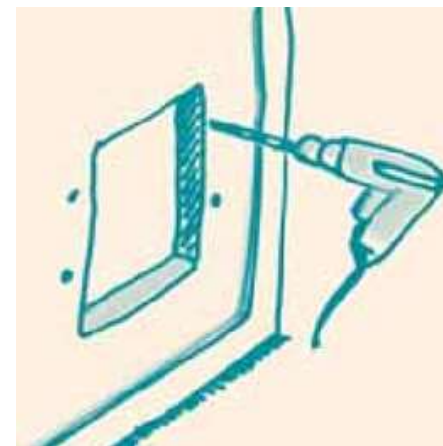

2a

1a Sistemul cu 4 setări de blocare trebuie poziționat pe partea interioară a ușii. Poziționați ușița pe gaură și însemnați cu un creion locurile unde sunt necesare șuruburi.

2a Scoateți ușița și dați patru găuri folosind un burghiu de 4.5 mm.

Fixați ușița

1 Potrivii ușița și fixați-o cu cele 4 șuruburi din pachet. Poate fi necesar să le tăiați sau piliți pentru a îndepărta eventualele margini ascuțite. Setul de asamblare conține 4 șuruburi mici pentru a monta ușița pe sticlă sau plase de tâțari și 4 șuruburi lungi pentru toate celelalte tipuri de suporturi cu grosimea de până la 55 mm, unde ușița poate fi instalată. Cele 4 șuruburi lungi trebuie scurtate, dacă le montați pe o grosime intermediară (de ex. pentru montarea pe o grosime de 45 mm, scurtați șuruburile cu 10 mm; pentru o grosime de 35 mm, scurtați șuruburile cu 20 mm ș.a.m.d). Un șurub prea scurt ar putea bloca ușița, în timp ce unul prea lung ar putea rupe panoul frontal.

2 La final, acoperiți găurile șuruburilor folosind capacele furnizate în pachet pentru a da ușiței un finisaj perfect. Asigurați-vă că le orientați corect, folosind unealta din set-ul de asamblare.

Ușița Swing este acum gata pentru utilizare!

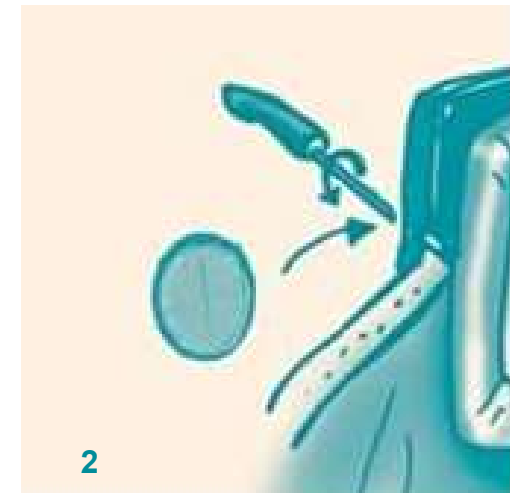

Testați cheia magnetică

Dacă ați cumpărat ușița Swing 7, vă recomandăm să faceți acest scurt test pentru a vă asigura că funcționează.

1 Asigurați-vă din exterior că sistemul cu 4 setări este reglat pe poziția „intrare și ieșire”.

2 Țineți cheia magnetică în poziție orizontală în fața dumneavoastră, cu numele Ferplast în partea de jos și cu săgeata îndreptată către ușiță. Mecanismul ar trebui să se declanșeze de la o distanță de aproximativ 10 cm față de ușiță.



1



2

Fixați cheia magnetică la zgardă

Fixați cheia magnetică la zgardă, cu săgeata orientată spre capul animalului dumneavoastră (A).

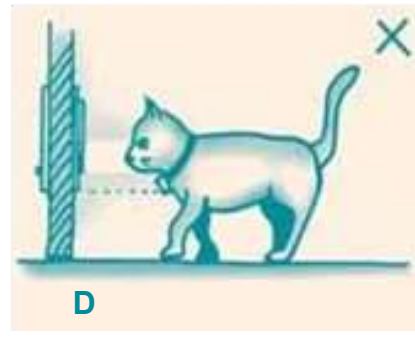
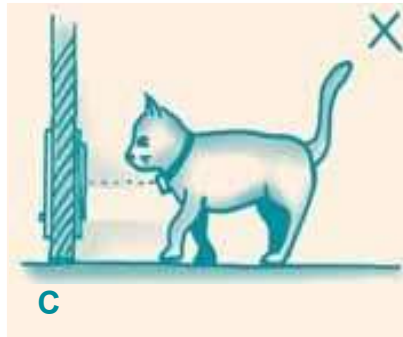
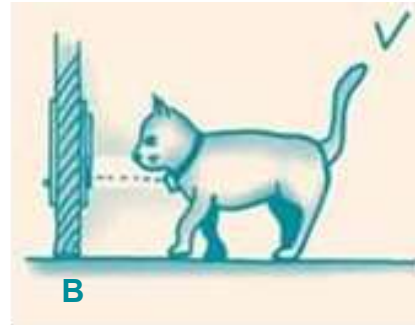

Nu agățați de zgarda animalului nimic altceva în afara cheii magnetice, pentru a evita interferența cu sistemul de deschidere. Asigurați-vă că zgarda nu este nici prea strânsă, dar nici prea largă. Cheia magnetică ar trebui să stea în așa fel încât partea de jos să fie chiar deasupra marginii inferioare a tunelului când animalul se apropie de ușiță (B).

Dacă magnetul nu este la o distanță de 0-4 cm de marginea inferioară a tunelului, animalul ar putea avea dificultăți la declanșarea sistemului de deschidere (C-D).

Utilizarea manuală

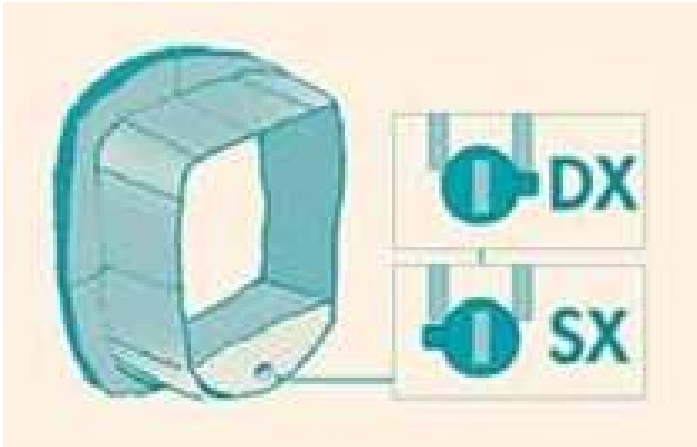

Dacă nu doriți să folosiți sistemul magnetic, puteți utiliza ușița manual. Pentru a face acest lucru, rotiți la 180° șurubul de decuplare situat pe marginea inferioară a tunelului, din poziția DX (mecanism activat) în poziția SX (mecanism dezactivat), așa cum puteți vedea ilustrat (E).

Important!

Procedura este foarte utilă în cazul în care animalul dumneavoastră își pierde magnetul.

Curățarea: eficientă, rapidă și ușoară

Ușița este fabricată din plastic de înaltă calitate și a fost proiectată pentru a rezista în timp. Pentru a o păstra intactă, curățați-o cu o cârpă umedă.

E

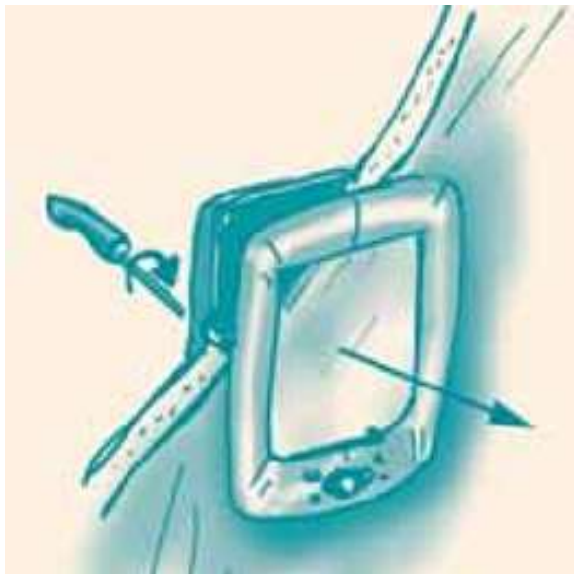

Piese de schimb

Ușița a fost concepută astfel încât orice parte componentă care s-a deteriorat să poată fi înlocuită. De exemplu, ușa pivotantă poate fi înlocuită îndepărtând șuruburile părții din spate a ușii principale (F).

Atunci când înlocuiți o piesă de schimb pentru modelele Swing 11 sau Swing 15, asigurați-vă că arcurile sunt corect montate în balamale (G).

F



Serviciul nostru pentru clienți

În cazul unei rare, dar eventuale deteriorări accidentale, suntem încântați să vă oferim gama noastră largă de piese de schimb, potrivite pentru ușița dumneavoastră. Într-un astfel de caz, vă rugăm să contactați cel mai apropiat comerciant Ferplast.

Pentru a comanda piese de schimb, păstrați acest manual. Aici găsiți codurile necesare pentru procesarea comenzii.

G

Swing 5

Versione Piccola
Small version
Petite Version
Kleine Ausführung
Mini huisdierdeur
Versión Pequeña

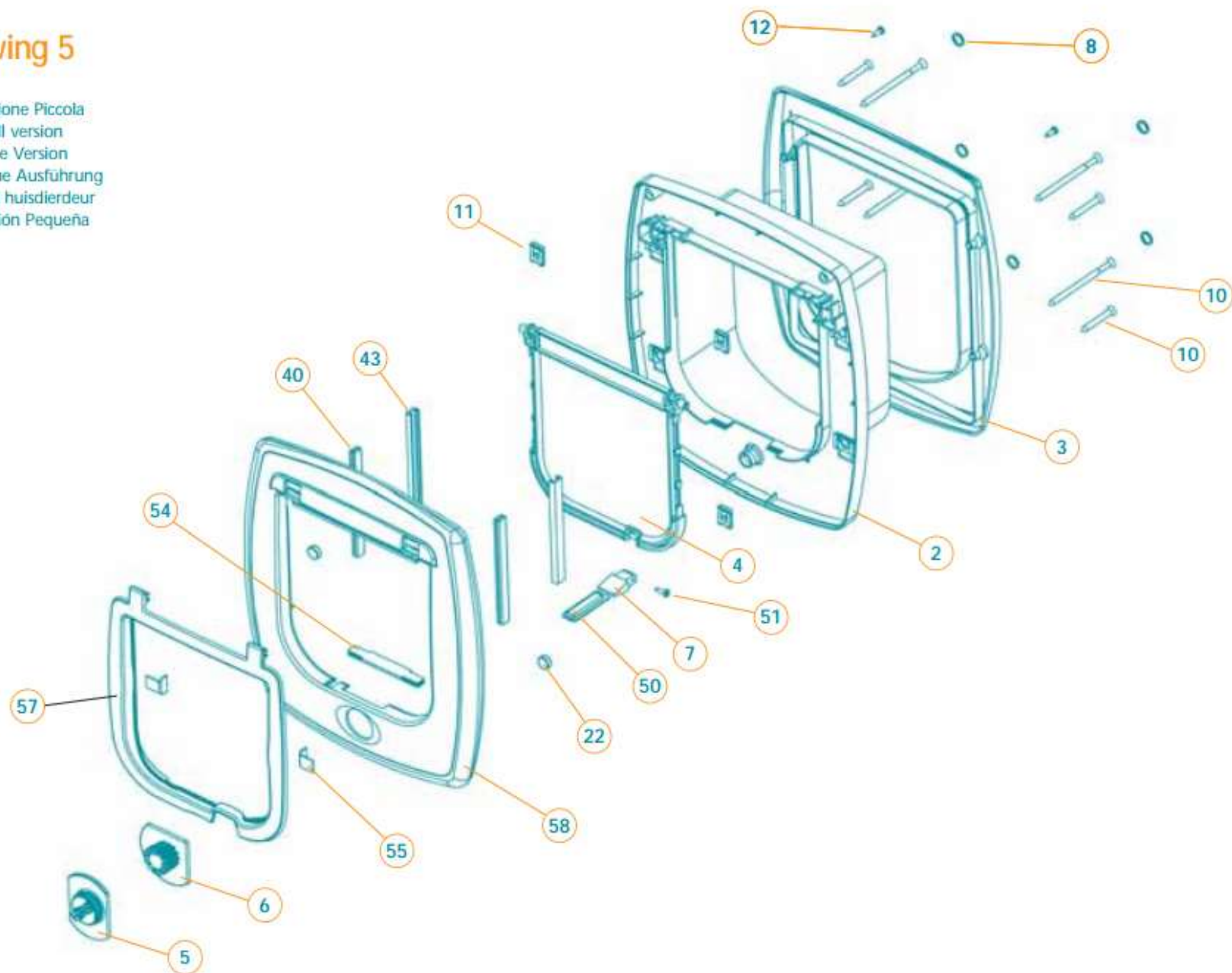

Swing 7

Versione Piccola Selettiva
Small selective-entry version
Petite Version Sélective
Kleine Ausführung 'select'
Mini huisdierdeur met keuzevergrendeling
Versión Pequeña Selectiva

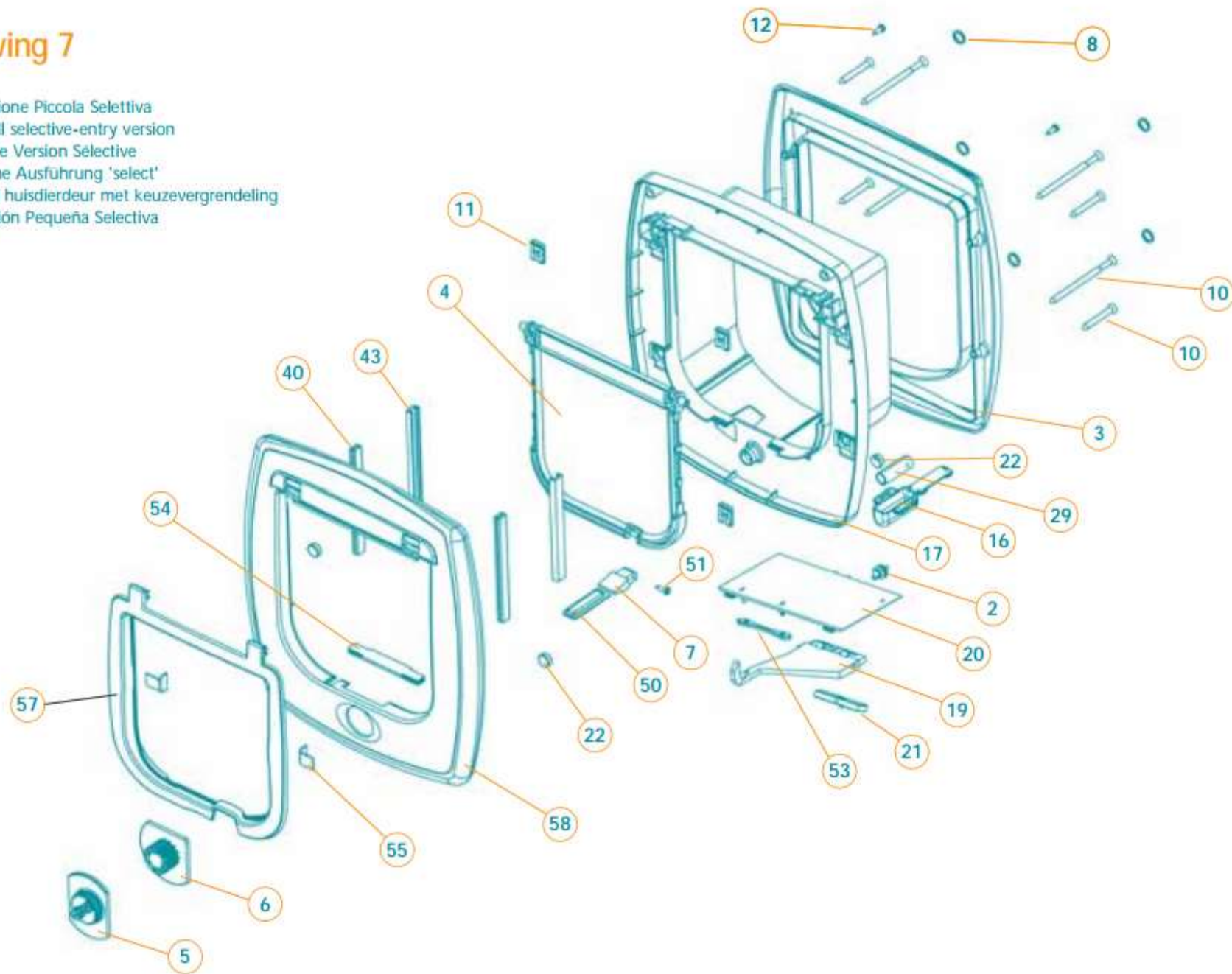

Swing 11

Versiõne Media
Medium version
Version Moyenne
Mittlere Ausführung
Medium huisdierdeur
Versiõn Media

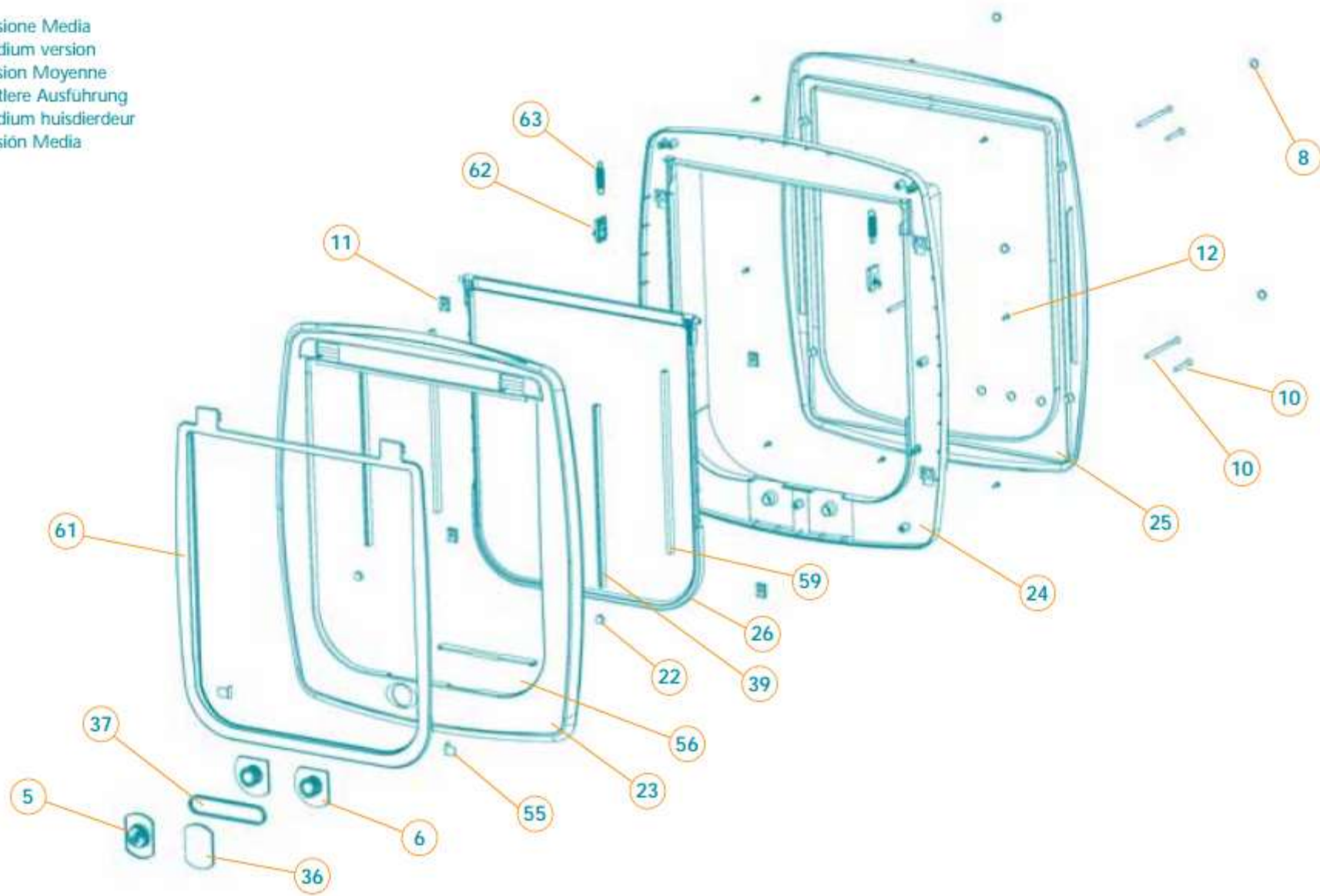

Swing 15

Versione Grande
Large version
Grande Version
Große Ausführung
Maxi -huisdierdeur
Versión Grande

